



АК "КОРВЕТ"

**Краткая информация
о компании**



2012

ВСТУПИТЕЛЬНОЕ СЛОВО

Уважаемые господа!



Открытое Акционерное Общество "Акционерная компания "Корвет" имеет честь представить Вашему вниманию краткую информацию о нашем предприятии и выпускаемой продукции. Предприятие основано в 1964 году. В последние годы проведена масштабная реконструкция и техническое переоснащение производственных мощностей, инженерных подразделений и испытательных лабораторий.

Вся выпускаемая продукция сертифицирована на соответствие требованиям национальных стандартов и технических регламентов России. Предприятие поддерживает действие лицензий Американского института нефти (API) на право выпуска устьевого, штангонасосного оборудования и трубопроводной арматуры.

С 1996 года действует система менеджмента качества, отвечающая требованиям международного стандарта ISO 9001. В настоящее время на предприятии внедрена и сертифицирована Интегрированная система менеджмента, включающая систему менеджмента качества, систему экологического менеджмента и систему менеджмента охраны труда и промышленной безопасности. Система менеджмента качества сертифицирована на соответствие требованиям корпоративного стандарта СТО Газпром 9001-2006.

Наша продукция постоянно совершенствуется, номенклатура расширяется.

Выражаю искреннюю признательность нашим деловым партнёрам за доверие к нашей продукции и надеюсь на дальнейшее взаимовыгодное сотрудничество.

С уважением,
Чернов Анатолий Васильевич
Генеральный директор ОАО «Корвет»

РАСПОЛОЖЕНИЕ, ОСНОВАНИЕ И СФЕРА ДЕЯТЕЛЬНОСТИ



Компания "Корвет" расположена в г.Кургане, на юге Уральского Федерального Округа. Благоприятное географическое расположение делает удобными поставки АК "Корвет" нефтяным и газовым компаниям в Северные и Южные части России, а также в страны СНГ.

В 2002 и 2003 годах АК "Корвет" приобрела еще два машиностроительных завода, расположенных в Курганской области.

Головное предприятие создано в 1964 году в качестве производителя запорной арматуры для судостроительной отрасли СССР. Начиная с 1991 года, после удачной программы конверсии, на АК "Корвет" производится широкий перечень продукции для нефтяной, газовой и нефтехимической промышленности, включающий в себя устьевое оборудование, задвижки, манифольды, а также трубопроводную арматуру.

ОБЪЕМ ПРОДАЖ И ПЕРСОНАЛ

ГОД	2001	2002	2003	2004	2005	2006	2007	2008	2009	2010
ОБЪЕМ ПРОДАЖ, МЛН. ДОЛЛ. США	10.80	14.60	24.90	32.4	35.4	48.9	77.64	104.6	64.9	82.7
ПЕРСОНАЛ	1594	1715	2052	2385	2249	2240	2433	2450	2260	2300

ИНФОРМАЦИЯ ПО ДЕЙСТВУЮЩЕЙ СИСТЕМЕ МЕНЕДЖМЕНТА

На все выпускаемое оборудование имеются сертификаты соответствия национальным стандартам и техническим регламентам России, Разрешения Федеральной службы по экологическому, технологическому и атомному надзору на применение. АК «Корвет» имеет право на простановку монограммы Американского института нефти на выпускаемом устьевом и фонтанном (лицензия №6А-0451), трубопроводном (лицензия №6D-0558) и штангонасосном оборудовании (лицензия №11В-0077).

С 1996 г. на предприятии действует система менеджмента качества, отвечающая требованиям международного стандарта ISO 9001.

В 2008 году на предприятии внедрена и сертифицирована Интегрированная система менеджмента, включающая систему менеджмента качества, отвечающую требованиям ГОСТ Р ИСО 9001-2008 и ISO 9001:2008, систему экологического менеджмента, отвечающую требованиям ГОСТ Р ИСО 14001-2007 и ISO 14001:2004, а также систему менеджмента охраны труда и промышленной безопасности, отвечающую требованиям ГОСТ 12.0.230-2007 и OHSAS 18001:2007.

С 2008 года система менеджмента качества предприятия сертифицирована на соответствие требованиям корпоративного стандарта СТО Газпром 9001-2006.



ПРОИЗВОДСТВЕННЫЕ МОЩНОСТИ



ПРОЕКТИРОВАНИЕ И РАЗРАБОТКА

проводятся командой высококвалифицированных инженеров. Весь персонал обладает опытом производства оборудования высокого давления и специализированными знаниями в металлургии, методах производства и процедурах контроля качества. Нашими инженерами запатентовано несколько уникальных изобретений.



ПРОИЗВОДСТВЕННЫЕ МОЩНОСТИ ВКЛЮЧАЮТ В СЕБЯ:

- современное металлорежущее оборудование
- свободную ковку
- стальное литьё
- сварку
- термическую обработку
- гальваническое производство
- инструментальное производство
- плакировку задвижек и уплотняемых поверхностей коррозионно-стойкими сплавами
- производство РТИ
- покраску/упаковку



ВИДЫ ТЕСТИРОВАНИЯ:

- радиографический контроль
- ультразвуковая дефектоскопия
- цветная дефектоскопия
- спектральный анализ
- химический анализ
- лаборатория контроля механических свойств
- гидравлические и пневматические испытания изделий на герметичность давлением 155МПа (22500 psi)
- климатические испытания (-70°С... +121°С)
- циклические испытания



ОСНОВНЫЕ ВИДЫ ПРОДУКЦИИ АК «КОРВЕТ»

УСТЬЕВОЕ
ОБОРУДОВАНИЕ

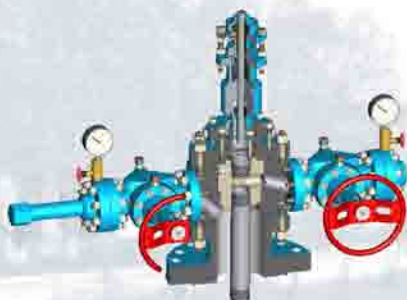
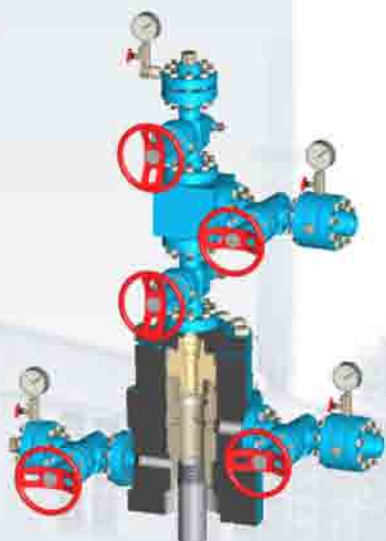
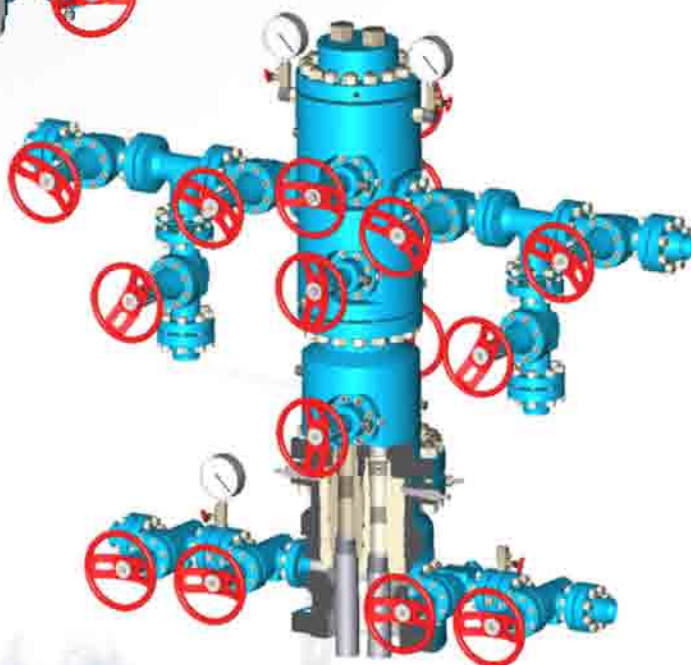
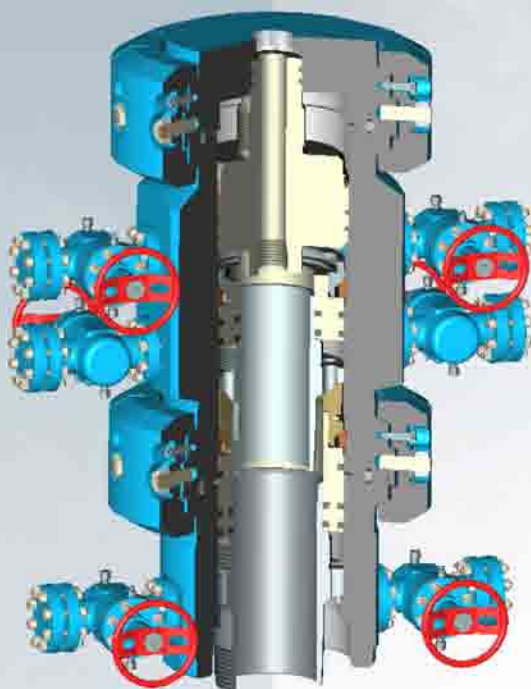



МАНИФОЛЬДЫ

И

ЁМКОСТИ

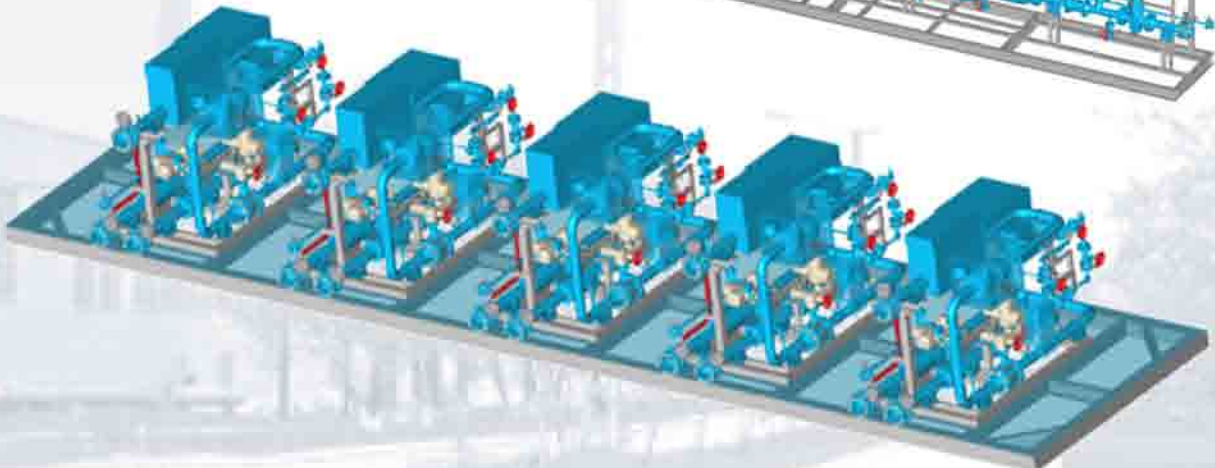
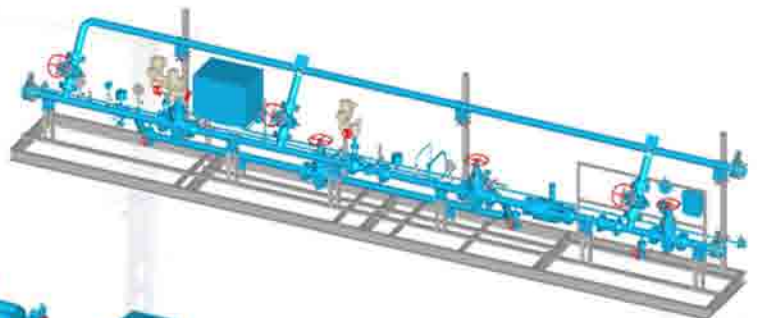
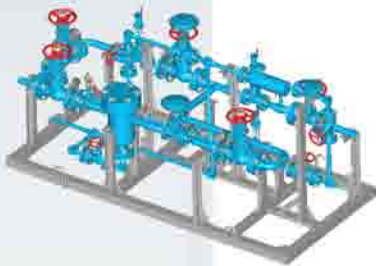
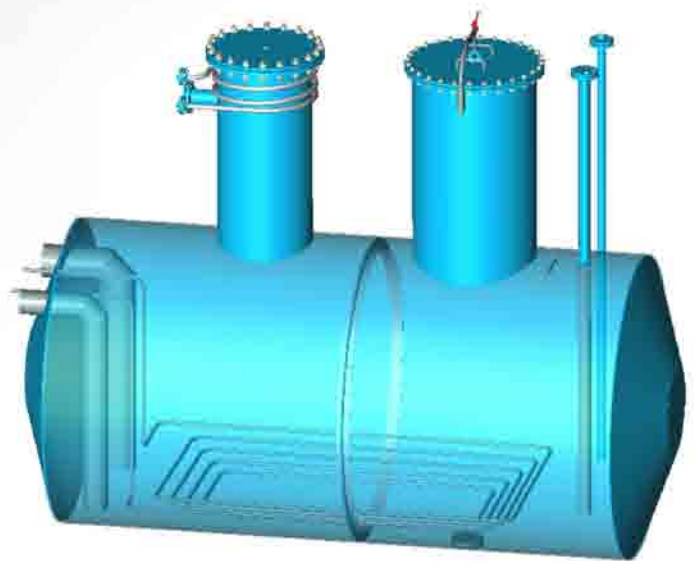
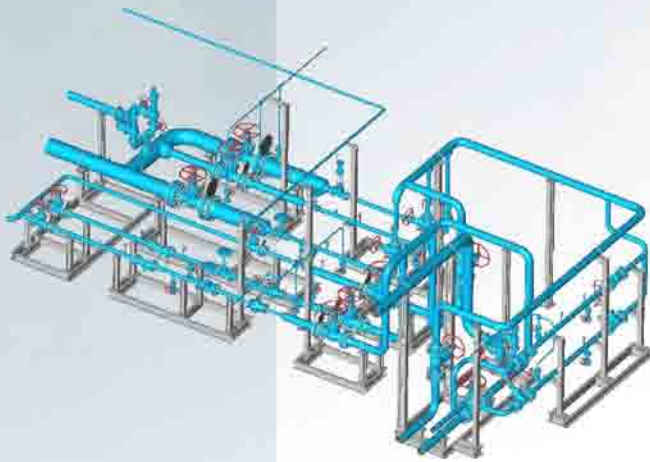

ОСНОВНЫЕ ВИДЫ ПРОДУКЦИИ АК «КОРВЕТ»

ТРУБОПРОВОДНАЯ ПРОМЫШЛЕННАЯ АРМАТУРА

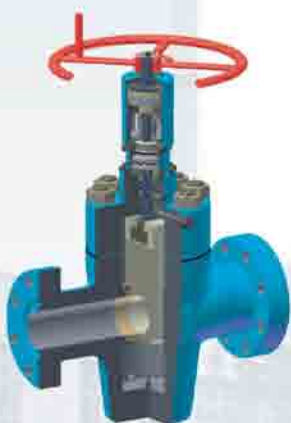
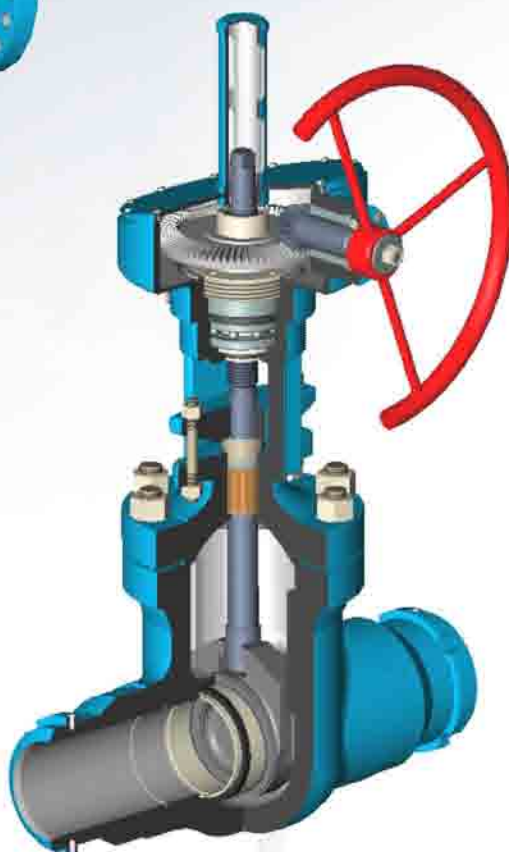
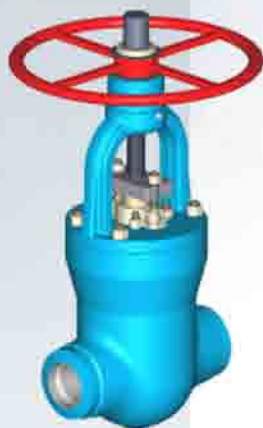
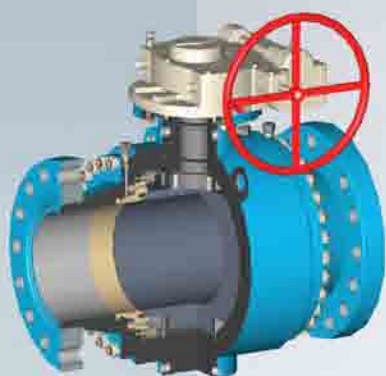

НАШИ ПАРТНЕРЫ



ООО НАРЬЯНМАРНЕФТЕГАЗ



IMPERIAL ENERGY

ЗАРУБЕЖНЕФТЬ



НАШИ ПАРТНЕРЫ



STROYTRANSOAZ



NAFTOGAZ



РУСИА ПЕТРОЛИУМ



MAX PETROLEUM



PIPK



ZHAIKMUNAY



РОСНАН
ИНТЕРНЕШНЛ



NCP



CASPIAN
GAS



КАЗГЕРМУНАИ
СП
GU
КАЗГЕРМУНАИ



ООО Иркутская
Нефтяная Компания



КИМ ЖШС
1993



TATNEFT

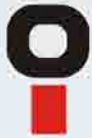

OIL INDIA LTD



SIRTE COMPANY



Weatherford



северная
НЕФТЬ



СОЮЗ
НЕФТЕГАЗ



HARTMANN
VALVES



БУРОВАЯ КОМПАНИИ
ОАО «ГАЗПРОМ»



PK Petro
Kazakhstan



NAFTNA INDUSTRIJA SRBIJE
PETROL



СЕВЕРНАЯ НЕФТЕГАЗПРОМ



UZBEKNEFTEGAZ



ERIELL



ТУРГАЙ ПЕТРОЛЕУМ
ТУРГАЙ ПЕТРОЛЕУМ
TURGAI PETROLEUM



KAZAKHMYS
Petroleum

ИСТОРИЯ ПЕРВЫХ ПРОДАЖ

- 1991 – первые шиберные задвижки и устьевое оборудование на 21 МПа
- 1996 – первое устьевое оборудование на 21 МПа
- 1997 – первая трубопроводная арматура
- 2001 – первое устьевое оборудование на 35 МПа
- 2003 – первый газовый эксплуатационный манифольд, первые шиберные задвижки на 70 МПа
- 2005 – первый дроссельный манифольд
- 2006 – первая арматура с двумя подвесками, первая фонтанная арматура класса материалов FF-NL
- 2007 – первая фонтанная арматура с металлическим уплотнением, первая гидроприводная задвижка
- 2008 – первая ёмкость (ЕПП), первый газовый сепаратор 3-S, первый клетчатый дроссель, первый шаровый кран Ду 300мм, первая панель управления (гидравлическая)
- 2009 – первая запорная арматура энергетическая
- 2010 – первое устьевое оборудование на 105 МПа, первые модульные обвязки куста газовых скважин, первая станция управления шиберной задвижкой с гидроприводом

СЕРВИСНЫЙ ЦЕНТР ПО НАРЕЗКЕ ПРЕМИУМ РЕЗЬБ ТМК.

По соглашению с компанией «ТМК-ПРЕМИУМ СЕРВИС» на площадях АК «Корвет» организован центр нарезки резьбы ТМК FMT и ТМК FMC.

Резьбы могут выполняться:

- на трубах/муфтах заказчика
- на трубах/муфтах из материала производителя
- на деталях заказчика (в т.ч. сложных).

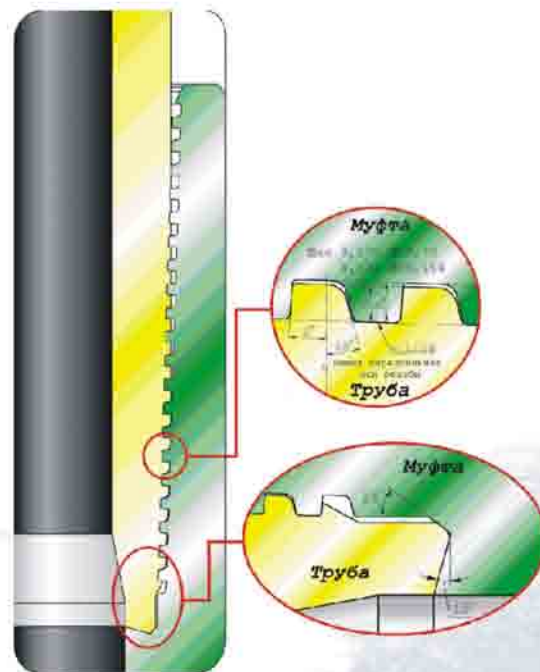

СЕРВИС, ШЕФ - МОНТАЖ



На АК «Корвет» большое внимание уделяется послепродажному обслуживанию и шеф - монтажу.

На предприятии имеется инженерная бригада с необходимыми для работ сервисными инструментами (приспособлениями для сварки, тестирования, смазки).



ОБЩЕСТВЕННАЯ ДЕЯТЕЛЬНОСТЬ

Помимо промышленной деятельности «АК «Корвет» занимает активную общественную позицию.



Компания проявляет заботу о здоровье персонала. Проводятся соревнования по футболу, волейболу, атлетике, организуются поездки на природу. Каждый сотрудник АК «КОРВЕТ» имеет возможность тренироваться в заводском спортзале и на футбольном поле.



В здравпункте АК «КОРВЕТ» работники получают бесплатную медицинскую помощь. АК «КОРВЕТ» ведется строительство нового оздоровительного центра.



Не забыты ветераны завода. Специально для них организуются мероприятия, им оказывается всевозможная помощь и поддержка со стороны предприятия.

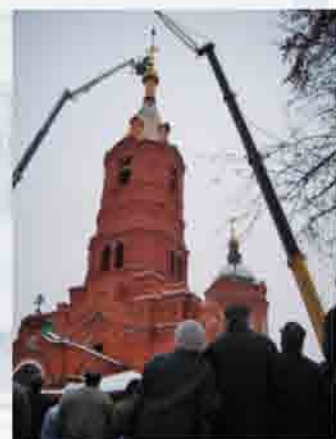

Компания активно участвует в общественной жизни Кургана и области. АК «КОРВЕТ» является спонсором восстановления православной церкви в центре города.

КОНТАКТНАЯ ИНФОРМАЦИЯ

РОССИЯ

Курган:

г. Курган 640027, ул. Бурова – Петрова 120, т. +7 (3522) 47-67-23,
факс: +7 (3522) 25-56-93, 25-58-46
e-mail: info@korvet-jsc.ru

Каргаполье:

641920 Каргапольский район, г. Каргаполье, ул. Грейдерная, 3
тел. +7 (35-256) 2-11-53, факс. +7 (35-256) 2-13-76,
e-mail: okmz@kargapole.zaural.ru

Шумиха:

641100, Курганская область, г. Шумиха, ул. Ленина - 1,
тел. +7 (35-245) 2-11-97, факс +7 (35-245) 2-11-97,
e-mail: ooo-shmp@yandex.ru

КАЗАХСТАН

Алматы:

480012, г. Алматы, ул. Карасай Батыра, 89,
тел./факс +7 (3272) 44-70-58,
e-mail info@kazngm.kz

Петропавловск:

150004, г. Петропавловск, ул. Мухтара Ауэзова - 264,
тел. +7 (3152) 31-20-97, факс +7 (3152) 31-80-97,
e-mail: petrkn gm@mail.ru